

## Manivele • DIN 469 dreaptă cu pătrat DIN 79 24330.0041



### Descrierea produsului

Manivele din fontă polizată și sablată. Butuc prelucrat.

### Material

#### Mănerul mașinii

- Oțel, strunjit, zincat prin galvanizare, pasivat

#### Corp mâner

- Fontă grafit nodular, acoperit cu plastic, negru

### Desen

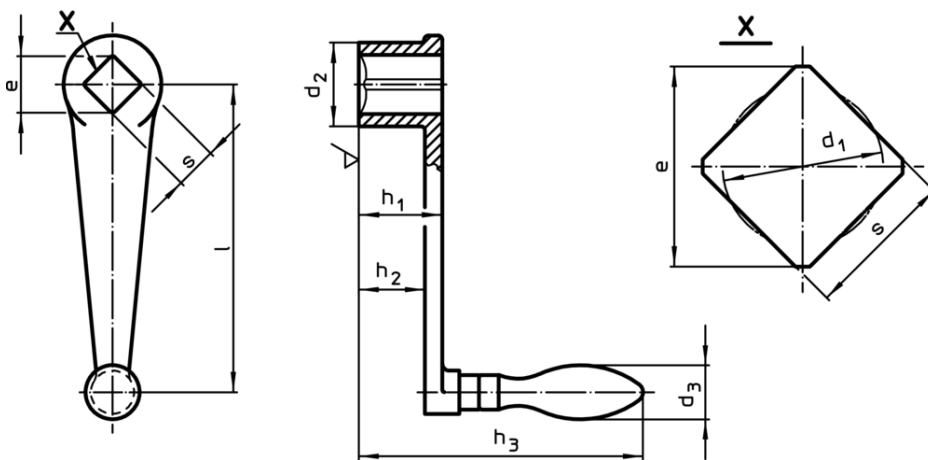

### Informații comandă

l	s H11	e min.	Dimensiuni					d <sub>3</sub> Manetă mașină Ø [mm]	[g]	RoHS	REACH	Ref. Nr.
			d <sub>1</sub> [mm]	d <sub>2</sub>	h <sub>1</sub>	h <sub>2</sub> ~	h <sub>3</sub>					
cu manetă rotativă (EH 24460., DIN 98), forma D												
125	17	22,2	17,9	34	34	26	122	22	433	Reclamație- RoHS	nu conține materiale SVHC	24330.0041