

Mânere tip stea • DIN 6336 fontă
24650.0080



Descrierea produsului

Sablat sau vâltuit.

Material

Mâner
• Fontă gri GG 20, lucios

Mai multe informații

Note

La cerere se pot livra cu diferite gauri sau tratamente speciale

Desen

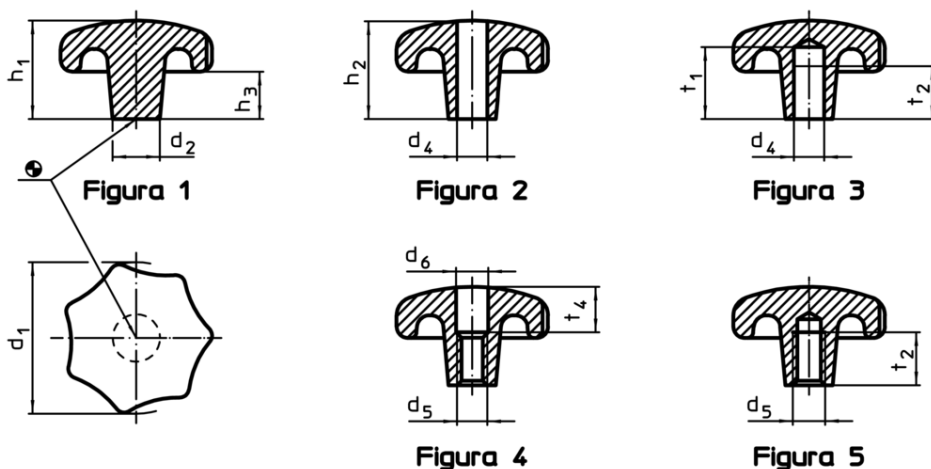

Informații comandă

Dimensiuni				[g]	RoHS	REACH	Ref. Nr.
d ₁	d ₂	h ₁	h ₃				
suprafață neprelucrată, forma A – figura 1							
80	25	52	25	629	Reclamație- RoHS	nu conține materiale SVHC	24650.0080