

## Știfturi opritoare cu bilă • autoblocant, cu mâner combinat

EH 22370.



### Descrierea produsului

Pentru fixare rapidă, blocare, ajustare, schimbare și asigurare. Rapid și ușor de deblocat pentru conexiuni frecvent repetate.

Toate versiunile sunt rezistente la coroziune.

Mâner ergonomic, diverse combinații de culori disponibile. Forma de prindere oferă protecție de deblocare neintenționată.

### Material

#### Element bolt

- Oțel inoxidabil 1.4305

#### Mâner

- Termoplastic PA 6 gri / portocaliu, gri / albastru, gri / gri
- Termoplastic PA 6 gri / gri
- Termoplastic PA 6 gri / albastru
- Termoplastic PA 6 negru / negru

#### Arc

- oțel inoxidabil

### Operații

Bilele sunt deblocate prin apăsarea butonului.

### Mai multe informații

#### Note

Variantă specială la cerere.

#### Referințe

Oțel inoxidabil 1.4542, vezi EH 22380.

#### Accesorii

Poate fi ușor dotat cu un cablu de fixare EH 22400.

#### Produse asociate

- Știfturi opritoare cu bilă, autoblocant, cu mâner combinat, călit prin precipitare
- Bucșe de poziționare, pentru știfturi cu bilă și acționare simplă
- Bucșe de poziționare, cu flansă, pentru știfturi cu bilă și acționare simplă
- Cabluri de fixare
- Bucșe de poziționare, cu guler, DIN 172 A
- Bucșe de poziționare, fără guler, DIN 179 A

### Desen

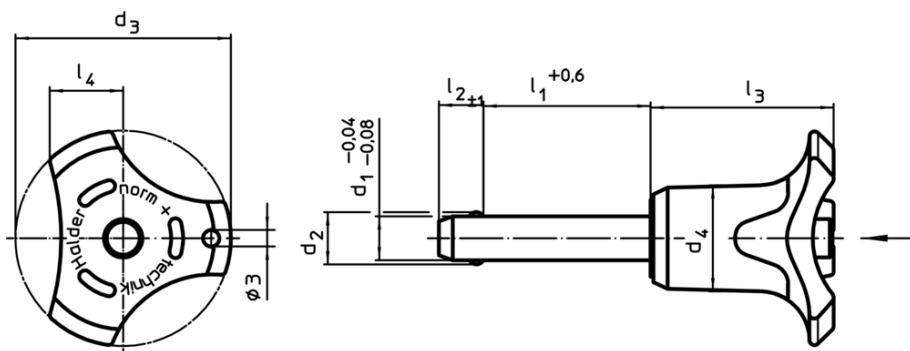

### Informații comandă

Dimensiuni								Poziție orificiu H11	Rezistența la forfecare, dublă <sup>1)</sup> min.	Temperatură		RoHS	REACH	Ref. Nr.	
d <sub>1</sub>	l <sub>1</sub>	d <sub>2</sub>	d <sub>3</sub>	d <sub>4</sub>	l <sub>2</sub>	l <sub>3</sub>	l <sub>4</sub>	[mm]	[kN]	min.	max.	[g]			
-0,04 -0,08	+0,6				±1			[mm]	[kN]	[°C]	[g]				
<b>Culoare mâner: portocaliu</b>															
5	10	5,5	33,2	14,5	6,0	26,7	10,8	5	14	-30	80	21	Reclamație-RoHS	nu conține materiale SVHC	22370.0152
5	15	5,5	33,2	14,5	6,0	26,7	10,8	5	14	-30	80	15	Reclamație-RoHS	nu conține materiale SVHC	22370.0153
5	20	5,5	33,2	14,5	6,0	26,7	10,8	5	14	-30	80	16	Reclamație-RoHS	nu conține materiale SVHC	22370.0154



<sup>1)</sup> Rezistență la forfecare similară DIN 50141

d <sub>1</sub> -0,04 -0,08	l <sub>1</sub> +0,6	Dimensiuni						Poziție orificiu H11	Rezistența la forfecare, dublă <sup>1)</sup> min.	Temperatură		Reclamație RoHS	REACH	Ref. Nr.	
		d <sub>2</sub>	d <sub>3</sub>	d <sub>4</sub>	l <sub>2</sub> ±1	l <sub>3</sub>	l <sub>4</sub>			min.	max.				
[mm]						[mm]	[kN]	[°C]		[g]					
5	25	5,5	33,2	14,5	6,0	26,7	10,8	5	14	-30	80	17	Reclamație- RoHS	nu conține materiale SVHC	22370.0155
5	30	5,5	33,2	14,5	6,0	26,7	10,8	5	14	-30	80	18	Reclamație- RoHS	nu conține materiale SVHC	22370.0156
5	35	5,5	33,2	14,5	6,0	26,7	10,8	5	14	-30	80	19	Reclamație- RoHS	nu conține materiale SVHC	22370.0145
5	40	5,5	33,2	14,5	6,0	26,7	10,8	5	14	-30	80	20	Reclamație- RoHS	nu conține materiale SVHC	22370.0146
5	45	5,5	33,2	14,5	6,0	26,7	10,8	5	14	-30	80	21	Reclamație- RoHS	nu conține materiale SVHC	22370.0147
5	50	5,5	33,2	14,5	6,0	26,7	10,8	5	14	-30	80	23	Reclamație- RoHS	nu conține materiale SVHC	22370.0148
5	60	5,5	33,2	14,5	6,0	26,7	10,8	5	14	-30	80	21	Reclamație- RoHS	nu conține materiale SVHC	22370.0149
5	70	5,5	33,2	14,5	6,0	26,7	10,8	5	14	-30	80	18	Reclamație- RoHS	nu conține materiale SVHC	22370.0150
5	80	5,5	33,2	14,5	6,0	26,7	10,8	5	14	-30	80	19	Reclamație- RoHS	nu conține materiale SVHC	22370.0151
6	10	7,0	33,2	14,5	7,0	26,7	10,8	6	21	-30	80	16	Reclamație- RoHS	nu conține materiale SVHC	22370.0162
6	15	7,0	33,2	14,5	7,0	26,7	10,8	6	21	-30	80	17	Reclamație- RoHS	nu conține materiale SVHC	22370.0163
6	20	7,0	33,2	14,5	7,0	26,7	10,8	6	21	-30	80	18	Reclamație- RoHS	nu conține materiale SVHC	22370.0164
6	25	7,0	33,2	14,5	7,0	26,7	10,8	6	21	-30	80	19	Reclamație- RoHS	nu conține materiale SVHC	22370.0165
6	30	7,0	33,2	14,5	7,0	26,7	10,8	6	21	-30	80	20	Reclamație- RoHS	nu conține materiale SVHC	22370.0166
6	35	7,0	33,2	14,5	7,0	26,7	10,8	6	21	-30	80	21	Reclamație- RoHS	nu conține materiale SVHC	22370.0167
6	40	7,0	33,2	14,5	7,0	26,7	10,8	6	21	-30	80	22	Reclamație- RoHS	nu conține materiale SVHC	22370.0168
6	45	7,0	33,2	14,5	7,0	26,7	10,8	6	21	-30	80	23	Reclamație- RoHS	nu conține materiale SVHC	22370.0169
6	50	7,0	33,2	14,5	7,0	26,7	10,8	6	21	-30	80	24	Reclamație- RoHS	nu conține materiale SVHC	22370.0170
6	60	7,0	33,2	14,5	7,0	26,7	10,8	6	21	-30	80	26	Reclamație- RoHS	nu conține materiale SVHC	22370.0157
6	70	7,0	33,2	14,5	7,0	26,7	10,8	6	21	-30	80	28	Reclamație- RoHS	nu conține materiale SVHC	22370.0158
6	80	7,0	33,2	14,5	7,0	26,7	10,8	6	21	-30	80	30	Reclamație- RoHS	nu conține materiale SVHC	22370.0159
8	10	9,5	39,2	18,4	8,2	33,3	13,4	8	38	-30	80	38	Reclamație- RoHS	nu conține materiale SVHC	22370.0172
8	15	9,5	39,2	18,4	8,2	33,3	13,4	8	38	-30	80	37	Reclamație- RoHS	nu conține materiale SVHC	22370.0173
8	20	9,5	39,2	18,4	8,2	33,3	13,4	8	38	-30	80	39	Reclamație- RoHS	nu conține materiale SVHC	22370.0174
8	25	9,5	39,2	18,4	8,2	33,3	13,4	8	38	-30	80	42	Reclamație- RoHS	nu conține materiale SVHC	22370.0175
8	30	9,5	39,2	18,4	8,2	33,3	13,4	8	38	-30	80	44	Reclamație- RoHS	nu conține materiale SVHC	22370.0176
8	35	9,5	39,2	18,4	8,2	33,3	13,4	8	38	-30	80	46	Reclamație- RoHS	nu conține materiale SVHC	22370.0177
8	40	9,5	39,2	18,4	8,2	33,3	13,4	8	38	-30	80	47	Reclamație- RoHS	nu conține materiale SVHC	22370.0178
8	45	9,5	39,2	18,4	8,2	33,3	13,4	8	38	-30	80	49	Reclamație- RoHS	nu conține materiale SVHC	22370.0179
8	50	9,5	39,2	18,4	8,2	33,3	13,4	8	38	-30	80	51	Reclamație- RoHS	nu conține materiale SVHC	22370.0180
8	60	9,5	39,2	18,4	8,2	33,3	13,4	8	38	-30	80	62	Reclamație- RoHS	nu conține materiale SVHC	22370.0181

<sup>1)</sup> Rezistență la forfecare similară DIN 50141

d <sub>1</sub> -0,04 -0,08	l <sub>1</sub> +0,6	Dimensiuni						Poziție orificiu H11 [mm]	Rezistența la forfecare, dublă <sup>1)</sup> min. [kN]	Temperatură		Reclamație RoHS [g]	REACH	Ref. Nr.	
		d <sub>2</sub>	d <sub>3</sub>	d <sub>4</sub>	l <sub>2</sub> ±1	l <sub>3</sub>	l <sub>4</sub>			min.	max.				[°C]
8	70	9,5	39,2	18,4	8,2	33,3	13,4	8	38	-30	80	65	Reclamație- RoHS	nu conține materiale SVHC	22370.0182
8	80	9,5	39,2	18,4	8,2	33,3	13,4	8	38	-30	80	69	Reclamație- RoHS	nu conține materiale SVHC	22370.0183
8	90	9,5	39,2	18,4	8,2	33,3	13,4	8	38	-30	80	36	Reclamație- RoHS	nu conține materiale SVHC	22370.0171
8	100	9,5	39,2	18,4	8,2	33,3	13,4	8	38	-30	80	54	Reclamație- RoHS	nu conține materiale SVHC	22370.0161
10	15	12,0	39,2	18,4	9,6	33,3	13,4	10	60	-30	80	86	Reclamație- RoHS	nu conține materiale SVHC	22370.0191
10	20	12,0	39,2	18,4	9,6	33,3	13,4	10	60	-30	80	46	Reclamație- RoHS	nu conține materiale SVHC	22370.0184
10	25	12,0	39,2	18,4	9,6	33,3	13,4	10	60	-30	80	49	Reclamație- RoHS	nu conține materiale SVHC	22370.0185
10	30	12,0	39,2	18,4	9,6	33,3	13,4	10	60	-30	80	53	Reclamație- RoHS	nu conține materiale SVHC	22370.0186
10	35	12,0	39,2	18,4	9,6	33,3	13,4	10	60	-30	80	55	Reclamație- RoHS	nu conține materiale SVHC	22370.0187
10	40	12,0	39,2	18,4	9,6	33,3	13,4	10	60	-30	80	57	Reclamație- RoHS	nu conține materiale SVHC	22370.0188
10	45	12,0	39,2	18,4	9,6	33,3	13,4	10	60	-30	80	61	Reclamație- RoHS	nu conține materiale SVHC	22370.0189
10	50	12,0	39,2	18,4	9,6	33,3	13,4	10	60	-30	80	64	Reclamație- RoHS	nu conține materiale SVHC	22370.0190
10	60	12,0	39,2	18,4	9,6	33,3	13,4	10	60	-30	80	70	Reclamație- RoHS	nu conține materiale SVHC	22370.0192
10	70	12,0	39,2	18,4	9,6	33,3	13,4	10	60	-30	80	91	Reclamație- RoHS	nu conține materiale SVHC	22370.0193
10	80	12,0	39,2	18,4	9,6	33,3	13,4	10	60	-30	80	97	Reclamație- RoHS	nu conține materiale SVHC	22370.0194
10	90	12,0	39,2	18,4	9,6	33,3	13,4	10	60	-30	80	103	Reclamație- RoHS	nu conține materiale SVHC	22370.0195
10	100	12,0	39,2	18,4	9,6	33,3	13,4	10	60	-30	80	109	Reclamație- RoHS	nu conține materiale SVHC	22370.0196
10	110	12,0	39,2	18,4	9,6	33,3	13,4	10	60	-30	80	115	Reclamație- RoHS	nu conține materiale SVHC	22370.0197
10	120	12,0	39,2	18,4	9,6	33,3	13,4	10	60	-30	80	53	Reclamație- RoHS	nu conține materiale SVHC	22370.0198
12	20	14,5	47,6	25,2	10,6	39,7	16,7	12	87	-30	80	91	Reclamație- RoHS	nu conține materiale SVHC	22370.0204
12	25	14,5	47,6	25,2	10,6	39,7	16,7	12	87	-30	80	96	Reclamație- RoHS	nu conține materiale SVHC	22370.0205
12	30	14,5	47,6	25,2	10,6	39,7	16,7	12	87	-30	80	100	Reclamație- RoHS	nu conține materiale SVHC	22370.0206
12	35	14,5	47,6	25,2	10,6	39,7	16,7	12	87	-30	80	105	Reclamație- RoHS	nu conține materiale SVHC	22370.0207
12	40	14,5	47,6	25,2	10,6	39,7	16,7	12	87	-30	80	109	Reclamație- RoHS	nu conține materiale SVHC	22370.0208
12	45	14,5	47,6	25,2	10,6	39,7	16,7	12	87	-30	80	113	Reclamație- RoHS	nu conține materiale SVHC	22370.0209
12	50	14,5	47,6	25,2	10,6	39,7	16,7	12	87	-30	80	117	Reclamație- RoHS	nu conține materiale SVHC	22370.0210
12	60	14,5	47,6	25,2	10,6	39,7	16,7	12	87	-30	80	126	Reclamație- RoHS	nu conține materiale SVHC	22370.0212
12	70	14,5	47,6	25,2	10,6	39,7	16,7	12	87	-30	80	134	Reclamație- RoHS	nu conține materiale SVHC	22370.0214
12	80	14,5	47,6	25,2	10,6	39,7	16,7	12	87	-30	80	143	Reclamație- RoHS	nu conține materiale SVHC	22370.0216
12	90	14,5	47,6	25,2	10,6	39,7	16,7	12	87	-30	80	165	Reclamație- RoHS	nu conține materiale SVHC	22370.0217
12	100	14,5	47,6	25,2	10,6	39,7	16,7	12	87	-30	80	173	Reclamație- RoHS	nu conține materiale SVHC	22370.0218

<sup>1)</sup> Rezistență la forfecare similară DIN 50141

d <sub>1</sub> -0,04 -0,08	l <sub>1</sub> +0,6	Dimensiuni						Poziție orificiu H11 [mm]	Rezistența la forfecare, dublă <sup>1)</sup> min. [kN]	 min.   max. [°C]		 [g]	RoHS	REACH	Ref. Nr.
		d <sub>2</sub>	d <sub>3</sub>	d <sub>4</sub>	l <sub>2</sub> ±1	l <sub>3</sub>	l <sub>4</sub>								
12	110	14,5	47,6	25,2	10,6	39,7	16,7	12	87	-30	80	182	Reclamație- RoHS	nu conține materiale SVHC	22370.0219
12	120	14,5	47,6	25,2	10,6	39,7	16,7	12	87	-30	80	177	Reclamație- RoHS	nu conține materiale SVHC	22370.0220
16	30	19,0	47,6	25,2	14,0	39,7	16,7	16	155	-30	80	132	Reclamație- RoHS	nu conține materiale SVHC	22370.0226
16	35	19,0	47,6	25,2	14,0	39,7	16,7	16	155	-30	80	140	Reclamație- RoHS	nu conține materiale SVHC	22370.0227
16	40	19,0	47,6	25,2	14,0	39,7	16,7	16	155	-30	80	148	Reclamație- RoHS	nu conține materiale SVHC	22370.0228
16	45	19,0	47,6	25,2	14,0	39,7	16,7	16	155	-30	80	155	Reclamație- RoHS	nu conține materiale SVHC	22370.0229
16	50	19,0	47,6	25,2	14,0	39,7	16,7	16	155	-30	80	168	Reclamație- RoHS	nu conține materiale SVHC	22370.0230
16	60	19,0	47,6	25,2	14,0	39,7	16,7	16	155	-30	80	178	Reclamație- RoHS	nu conține materiale SVHC	22370.0232
16	70	19,0	47,6	25,2	14,0	39,7	16,7	16	155	-30	80	194	Reclamație- RoHS	nu conține materiale SVHC	22370.0234
16	80	19,0	47,6	25,2	14,0	39,7	16,7	16	155	-30	80	208	Reclamație- RoHS	nu conține materiale SVHC	22370.0236
16	90	19,0	47,6	25,2	14,0	39,7	16,7	16	155	-30	80	234	Reclamație- RoHS	nu conține materiale SVHC	22370.0237
16	100	19,0	47,6	25,2	14,0	39,7	16,7	16	155	-30	80	251	Reclamație- RoHS	nu conține materiale SVHC	22370.0238
16	110	19,0	47,6	25,2	14,0	39,7	16,7	16	155	-30	80	266	Reclamație- RoHS	nu conține materiale SVHC	22370.0239
16	120	19,0	47,6	25,2	14,0	39,7	16,7	16	155	-30	80	281	Reclamație- RoHS	nu conține materiale SVHC	22370.0240
16	130	19,0	47,6	25,2	14,0	39,7	16,7	16	155	-30	80	297	Reclamație- RoHS	nu conține materiale SVHC	22370.0241
16	140	19,0	47,6	25,2	14,0	39,7	16,7	16	155	-30	80	313	Reclamație- RoHS	nu conține materiale SVHC	22370.0242
16	150	19,0	47,6	25,2	14,0	39,7	16,7	16	155	-30	80	328	Reclamație- RoHS	nu conține materiale SVHC	22370.0243
20	50	25,0	57,1	33,8	20,5	50,7	21,5	20	244	-30	80	329	Reclamație- RoHS	nu conține materiale SVHC	22370.0251
20	60	25,0	57,1	33,8	20,5	50,7	21,5	20	244	-30	80	343	Reclamație- RoHS	nu conține materiale SVHC	22370.0252
20	70	25,0	57,1	33,8	20,5	50,7	21,5	20	244	-30	80	377	Reclamație- RoHS	nu conține materiale SVHC	22370.0253
20	80	25,0	57,1	33,8	20,5	50,7	21,5	20	244	-30	80	392	Reclamație- RoHS	nu conține materiale SVHC	22370.0256
20	90	25,0	57,1	33,8	20,5	50,7	21,5	20	244	-30	80	426	Reclamație- RoHS	nu conține materiale SVHC	22370.0257
20	100	25,0	57,1	33,8	20,5	50,7	21,5	20	244	-30	80	444	Reclamație- RoHS	nu conține materiale SVHC	22370.0260
20	110	25,0	57,1	33,8	20,5	50,7	21,5	20	244	-30	80	474	Reclamație- RoHS	nu conține materiale SVHC	22370.0261
20	120	25,0	57,1	33,8	20,5	50,7	21,5	20	244	-30	80	488	Reclamație- RoHS	nu conține materiale SVHC	22370.0264
20	130	25,0	57,1	33,8	20,5	50,7	21,5	20	244	-30	80	523	Reclamație- RoHS	nu conține materiale SVHC	22370.0265
20	140	25,0	57,1	33,8	20,5	50,7	21,5	20	244	-30	80	546	Reclamație- RoHS	nu conține materiale SVHC	22370.0266
20	150	25,0	57,1	33,8	20,5	50,7	21,5	20	244	-30	80	571	Reclamație- RoHS	nu conține materiale SVHC	22370.0267
25	50	30,8	57,1	33,8	22,0	50,7	21,5	25	386	-30	80	415	Reclamație- RoHS	nu conține materiale SVHC	22370.0269
25	60	30,8	57,1	33,8	22,0	50,7	21,5	25	386	-30	80	453	Reclamație- RoHS	nu conține materiale SVHC	22370.0270
25	70	30,8	57,1	33,8	22,0	50,7	21,5	25	386	-30	80	503	Reclamație- RoHS	nu conține materiale SVHC	22370.0271



<sup>1)</sup> Rezistență la forfecare similară DIN 50141

d <sub>1</sub> -0,04 -0,08	l <sub>1</sub> +0,6	Dimensiuni						Poziție orificiu H11 [mm]	Rezistența la forfecare, dublă <sup>1)</sup> min. [kN]	Temperatură		măsu- ră [g]	RoHS	REACH	Ref. Nr.
		d <sub>2</sub>	d <sub>3</sub>	d <sub>4</sub>	l <sub>2</sub> ±1	l <sub>3</sub>	l <sub>4</sub>			min.	max.				
25	80	30,8	57,1	33,8	22,0	50,7	21,5	25	386	-30	80	536	Reclamație- RoHS	nu conține materiale SVHC	22370.0272
25	90	30,8	57,1	33,8	22,0	50,7	21,5	25	386	-30	80	565	Reclamație- RoHS	nu conține materiale SVHC	22370.0273
25	100	30,8	57,1	33,8	22,0	50,7	21,5	25	386	-30	80	612	Reclamație- RoHS	nu conține materiale SVHC	22370.0274
25	110	30,8	57,1	33,8	22,0	50,7	21,5	25	386	-30	80	640	Reclamație- RoHS	nu conține materiale SVHC	22370.0275
25	120	30,8	57,1	33,8	22,0	50,7	21,5	25	386	-30	80	689	Reclamație- RoHS	nu conține materiale SVHC	22370.0276
25	130	30,8	57,1	33,8	22,0	50,7	21,5	25	386	-30	80	715	Reclamație- RoHS	nu conține materiale SVHC	22370.0277
25	140	30,8	57,1	33,8	22,0	50,7	21,5	25	386	-30	80	753	Reclamație- RoHS	nu conține materiale SVHC	22370.0278
25	150	30,8	57,1	33,8	22,0	50,7	21,5	25	386	-30	80	790	Reclamație- RoHS	nu conține materiale SVHC	22370.0279
<b>Culoare mâner: gri</b>															
5	10	5,5	33,2	14,5	6,0	26,7	10,8	5	14	-30	80	15	Reclamație- RoHS	nu conține materiale SVHC	22370.0292
5	15	5,5	33,2	14,5	6,0	26,7	10,8	5	14	-30	80	15	Reclamație- RoHS	nu conține materiale SVHC	22370.0293
5	20	5,5	33,2	14,5	6,0	26,7	10,8	5	14	-30	80	16	Reclamație- RoHS	nu conține materiale SVHC	22370.0294
5	25	5,5	33,2	14,5	6,0	26,7	10,8	5	14	-30	80	17	Reclamație- RoHS	nu conține materiale SVHC	22370.0295
5	30	5,5	33,2	14,5	6,0	26,7	10,8	5	14	-30	80	18	Reclamație- RoHS	nu conține materiale SVHC	22370.0296
5	35	5,5	33,2	14,5	6,0	26,7	10,8	5	14	-30	80	19	Reclamație- RoHS	nu conține materiale SVHC	22370.0285
5	40	5,5	33,2	14,5	6,0	26,7	10,8	5	14	-30	80	20	Reclamație- RoHS	nu conține materiale SVHC	22370.0286
5	45	5,5	33,2	14,5	6,0	26,7	10,8	5	14	-30	80	21	Reclamație- RoHS	nu conține materiale SVHC	22370.0287
5	50	5,5	33,2	14,5	6,0	26,7	10,8	5	14	-30	80	23	Reclamație- RoHS	nu conține materiale SVHC	22370.0288
5	60	5,5	33,2	14,5	6,0	26,7	10,8	5	14	-30	80	24	Reclamație- RoHS	nu conține materiale SVHC	22370.0289
5	70	5,5	33,2	14,5	6,0	26,7	10,8	5	14	-30	80	18	Reclamație- RoHS	nu conține materiale SVHC	22370.0290
5	80	5,5	33,2	14,5	6,0	26,7	10,8	5	14	-30	80	19	Reclamație- RoHS	nu conține materiale SVHC	22370.0291
6	10	7,0	33,2	14,5	7,0	26,7	10,8	6	21	-30	80	16	Reclamație- RoHS	nu conține materiale SVHC	22370.0302
6	15	7,0	33,2	14,5	7,0	26,7	10,8	6	21	-30	80	16	Reclamație- RoHS	nu conține materiale SVHC	22370.0303
6	20	7,0	33,2	14,5	7,0	26,7	10,8	6	21	-30	80	18	Reclamație- RoHS	nu conține materiale SVHC	22370.0304
6	25	7,0	33,2	14,5	7,0	26,7	10,8	6	21	-30	80	19	Reclamație- RoHS	nu conține materiale SVHC	22370.0305
6	30	7,0	33,2	14,5	7,0	26,7	10,8	6	21	-30	80	20	Reclamație- RoHS	nu conține materiale SVHC	22370.0306
6	35	7,0	33,2	14,5	7,0	26,7	10,8	6	21	-30	80	21	Reclamație- RoHS	nu conține materiale SVHC	22370.0307
6	40	7,0	33,2	14,5	7,0	26,7	10,8	6	21	-30	80	22	Reclamație- RoHS	nu conține materiale SVHC	22370.0308
6	45	7,0	33,2	14,5	7,0	26,7	10,8	6	21	-30	80	23	Reclamație- RoHS	nu conține materiale SVHC	22370.0309
6	50	7,0	33,2	14,5	7,0	26,7	10,8	6	21	-30	80	24	Reclamație- RoHS	nu conține materiale SVHC	22370.0310
6	60	7,0	33,2	14,5	7,0	26,7	10,8	6	21	-30	80	26	Reclamație- RoHS	nu conține materiale SVHC	22370.0297



<sup>1)</sup> Rezistență la forfecare similară DIN 50141

d <sub>1</sub> -0,04 -0,08	l <sub>1</sub> +0,6	Dimensiuni						Poziție orificiu H11 [mm]	Rezistența la forfecare, dublă <sup>1)</sup> min. [kN]	Temperatură		Reclamație RoHS [g]	REACH	Ref. Nr.
		d <sub>2</sub>	d <sub>3</sub>	d <sub>4</sub>	l <sub>2</sub> ±1	l <sub>3</sub>	l <sub>4</sub>			min.	max.			
6	70	7,0	33,2	14,5	7,0	26,7	10,8	6	21	-30	80	28 Reclamație- RoHS	nu conține materiale SVHC	22370.0298
6	80	7,0	33,2	14,5	7,0	26,7	10,8	6	21	-30	80	30 Reclamație- RoHS	nu conține materiale SVHC	22370.0299
8	10	9,5	39,2	18,4	8,2	33,3	13,4	8	38	-30	80	38 Reclamație- RoHS	nu conține materiale SVHC	22370.0312
8	15	9,5	39,2	18,4	8,2	33,3	13,4	8	38	-30	80	58 Reclamație- RoHS	nu conține materiale SVHC	22370.0313
8	20	9,5	39,2	18,4	8,2	33,3	13,4	8	38	-30	80	40 Reclamație- RoHS	nu conține materiale SVHC	22370.0314
8	25	9,5	39,2	18,4	8,2	33,3	13,4	8	38	-30	80	42 Reclamație- RoHS	nu conține materiale SVHC	22370.0315
8	30	9,5	39,2	18,4	8,2	33,3	13,4	8	38	-30	80	44 Reclamație- RoHS	nu conține materiale SVHC	22370.0316
8	35	9,5	39,2	18,4	8,2	33,3	13,4	8	38	-30	80	46 Reclamație- RoHS	nu conține materiale SVHC	22370.0317
8	40	9,5	39,2	18,4	8,2	33,3	13,4	8	38	-30	80	46 Reclamație- RoHS	nu conține materiale SVHC	22370.0318
8	45	9,5	39,2	18,4	8,2	33,3	13,4	8	38	-30	80	49 Reclamație- RoHS	nu conține materiale SVHC	22370.0319
8	50	9,5	39,2	18,4	8,2	33,3	13,4	8	38	-30	80	51 Reclamație- RoHS	nu conține materiale SVHC	22370.0320
8	60	9,5	39,2	18,4	8,2	33,3	13,4	8	38	-30	80	62 Reclamație- RoHS	nu conține materiale SVHC	22370.0321
8	70	9,5	39,2	18,4	8,2	33,3	13,4	8	38	-30	80	65 Reclamație- RoHS	nu conține materiale SVHC	22370.0322
8	80	9,5	39,2	18,4	8,2	33,3	13,4	8	38	-30	80	69 Reclamație- RoHS	nu conține materiale SVHC	22370.0323
8	90	9,5	39,2	18,4	8,2	33,3	13,4	8	38	-30	80	36 Reclamație- RoHS	nu conține materiale SVHC	22370.0311
8	100	9,5	39,2	18,4	8,2	33,3	13,4	8	38	-30	80	54 Reclamație- RoHS	nu conține materiale SVHC	22370.0301
10	15	12,0	39,2	18,4	9,6	33,3	13,4	10	60	-30	80	86 Reclamație- RoHS	nu conține materiale SVHC	22370.0331
10	20	12,0	39,2	18,4	9,6	33,3	13,4	10	60	-30	80	47 Reclamație- RoHS	nu conține materiale SVHC	22370.0324
10	25	12,0	39,2	18,4	9,6	33,3	13,4	10	60	-30	80	49 Reclamație- RoHS	nu conține materiale SVHC	22370.0325
10	30	12,0	39,2	18,4	9,6	33,3	13,4	10	60	-30	80	53 Reclamație- RoHS	nu conține materiale SVHC	22370.0326
10	35	12,0	39,2	18,4	9,6	33,3	13,4	10	60	-30	80	55 Reclamație- RoHS	nu conține materiale SVHC	22370.0327
10	40	12,0	39,2	18,4	9,6	33,3	13,4	10	60	-30	80	57 Reclamație- RoHS	nu conține materiale SVHC	22370.0328
10	45	12,0	39,2	18,4	9,6	33,3	13,4	10	60	-30	80	61 Reclamație- RoHS	nu conține materiale SVHC	22370.0329
10	50	12,0	39,2	18,4	9,6	33,3	13,4	10	60	-30	80	64 Reclamație- RoHS	nu conține materiale SVHC	22370.0330
10	60	12,0	39,2	18,4	9,6	33,3	13,4	10	60	-30	80	70 Reclamație- RoHS	nu conține materiale SVHC	22370.0332
10	70	12,0	39,2	18,4	9,6	33,3	13,4	10	60	-30	80	91 Reclamație- RoHS	nu conține materiale SVHC	22370.0333
10	80	12,0	39,2	18,4	9,6	33,3	13,4	10	60	-30	80	97 Reclamație- RoHS	nu conține materiale SVHC	22370.0334
10	90	12,0	39,2	18,4	9,6	33,3	13,4	10	60	-30	80	103 Reclamație- RoHS	nu conține materiale SVHC	22370.0335
10	100	12,0	39,2	18,4	9,6	33,3	13,4	10	60	-30	80	109 Reclamație- RoHS	nu conține materiale SVHC	22370.0336
10	110	12,0	39,2	18,4	9,6	33,3	13,4	10	60	-30	80	115 Reclamație- RoHS	nu conține materiale SVHC	22370.0337
10	120	12,0	39,2	18,4	9,6	33,3	13,4	10	60	-30	80	53 Reclamație- RoHS	nu conține materiale SVHC	22370.0338

<sup>1)</sup> Rezistență la forfecare similară DIN 50141

d <sub>1</sub> -0,04 -0,08	l <sub>1</sub> +0,6	Dimensiuni						Poziție orificiu H11 [mm]	Rezistența la forfecare, dublă <sup>1)</sup> min. [kN]	 min.   max. [°C]		 [g]	RoHS	REACH	Ref. Nr.
		d <sub>2</sub>	d <sub>3</sub>	d <sub>4</sub>	l <sub>2</sub> ±1	l <sub>3</sub>	l <sub>4</sub>			[mm]					
12	20	14,5	47,6	25,2	10,6	39,7	16,7	12	87	-30	80	156	Reclamație- RoHS	nu conține materiale SVHC	22370.0344
12	25	14,5	47,6	25,2	10,6	39,7	16,7	12	87	-30	80	96	Reclamație- RoHS	nu conține materiale SVHC	22370.0345
12	30	14,5	47,6	25,2	10,6	39,7	16,7	12	87	-30	80	100	Reclamație- RoHS	nu conține materiale SVHC	22370.0346
12	35	14,5	47,6	25,2	10,6	39,7	16,7	12	87	-30	80	105	Reclamație- RoHS	nu conține materiale SVHC	22370.0347
12	40	14,5	47,6	25,2	10,6	39,7	16,7	12	87	-30	80	109	Reclamație- RoHS	nu conține materiale SVHC	22370.0348
12	45	14,5	47,6	25,2	10,6	39,7	16,7	12	87	-30	80	120	Reclamație- RoHS	nu conține materiale SVHC	22370.0349
12	50	14,5	47,6	25,2	10,6	39,7	16,7	12	87	-30	80	117	Reclamație- RoHS	nu conține materiale SVHC	22370.0350
12	60	14,5	47,6	25,2	10,6	39,7	16,7	12	87	-30	80	126	Reclamație- RoHS	nu conține materiale SVHC	22370.0352
12	70	14,5	47,6	25,2	10,6	39,7	16,7	12	87	-30	80	134	Reclamație- RoHS	nu conține materiale SVHC	22370.0354
12	80	14,5	47,6	25,2	10,6	39,7	16,7	12	87	-30	80	143	Reclamație- RoHS	nu conține materiale SVHC	22370.0356
12	90	14,5	47,6	25,2	10,6	39,7	16,7	12	87	-30	80	165	Reclamație- RoHS	nu conține materiale SVHC	22370.0357
12	100	14,5	47,6	25,2	10,6	39,7	16,7	12	87	-30	80	173	Reclamație- RoHS	nu conține materiale SVHC	22370.0358
12	110	14,5	47,6	25,2	10,6	39,7	16,7	12	87	-30	80	182	Reclamație- RoHS	nu conține materiale SVHC	22370.0359
12	120	14,5	47,6	25,2	10,6	39,7	16,7	12	87	-30	80	177	Reclamație- RoHS	nu conține materiale SVHC	22370.0360
16	30	19,0	47,6	25,2	14,0	39,7	16,7	16	155	-30	80	132	Reclamație- RoHS	nu conține materiale SVHC	22370.0366
16	35	19,0	47,6	25,2	14,0	39,7	16,7	16	155	-30	80	140	Reclamație- RoHS	nu conține materiale SVHC	22370.0367
16	40	19,0	47,6	25,2	14,0	39,7	16,7	16	155	-30	80	148	Reclamație- RoHS	nu conține materiale SVHC	22370.0368
16	45	19,0	47,6	25,2	14,0	39,7	16,7	16	155	-30	80	155	Reclamație- RoHS	nu conține materiale SVHC	22370.0369
16	50	19,0	47,6	25,2	14,0	39,7	16,7	16	155	-30	80	168	Reclamație- RoHS	nu conține materiale SVHC	22370.0370
16	60	19,0	47,6	25,2	14,0	39,7	16,7	16	155	-30	80	178	Reclamație- RoHS	nu conține materiale SVHC	22370.0372
16	70	19,0	47,6	25,2	14,0	39,7	16,7	16	155	-30	80	194	Reclamație- RoHS	nu conține materiale SVHC	22370.0374
16	80	19,0	47,6	25,2	14,0	39,7	16,7	16	155	-30	80	208	Reclamație- RoHS	nu conține materiale SVHC	22370.0376
16	90	19,0	47,6	25,2	14,0	39,7	16,7	16	155	-30	80	234	Reclamație- RoHS	nu conține materiale SVHC	22370.0377
16	100	19,0	47,6	25,2	14,0	39,7	16,7	16	155	-30	80	251	Reclamație- RoHS	nu conține materiale SVHC	22370.0378
16	110	19,0	47,6	25,2	14,0	39,7	16,7	16	155	-30	80	266	Reclamație- RoHS	nu conține materiale SVHC	22370.0379
16	120	19,0	47,6	25,2	14,0	39,7	16,7	16	155	-30	80	281	Reclamație- RoHS	nu conține materiale SVHC	22370.0380
16	130	19,0	47,6	25,2	14,0	39,7	16,7	16	155	-30	80	297	Reclamație- RoHS	nu conține materiale SVHC	22370.0381
16	140	19,0	47,6	25,2	14,0	39,7	16,7	16	155	-30	80	313	Reclamație- RoHS	nu conține materiale SVHC	22370.0382
16	150	19,0	47,6	25,2	14,0	39,7	16,7	16	155	-30	80	328	Reclamație- RoHS	nu conține materiale SVHC	22370.0383
20	50	25,0	57,1	33,8	20,5	50,7	21,5	20	244	-30	80	329	Reclamație- RoHS	nu conține materiale SVHC	22370.0391
20	60	25,0	57,1	33,8	20,5	50,7	21,5	20	244	-30	80	343	Reclamație- RoHS	nu conține materiale SVHC	22370.0392

<sup>1)</sup> Rezistență la forfecare similară DIN 50141



d <sub>1</sub> -0,04 -0,08	l <sub>1</sub> +0,6	Dimensiuni						Poziție orificiu H11 [mm]	Rezistența la forfecare, dublă <sup>1)</sup> min. [kN]	 min. max. [°C]		 [g]	RoHS	REACH	Ref. Nr.
		d <sub>2</sub>	d <sub>3</sub>	d <sub>4</sub>	l <sub>2</sub> ±1	l <sub>3</sub>	l <sub>4</sub>			[mm]					
20	70	25,0	57,1	33,8	20,5	50,7	21,5	20	244	-30	80	377	Reclamație- RoHS	nu conține materiale SVHC	22370.0393
20	80	25,0	57,1	33,8	20,5	50,7	21,5	20	244	-30	80	392	Reclamație- RoHS	nu conține materiale SVHC	22370.0396
20	90	25,0	57,1	33,8	20,5	50,7	21,5	20	244	-30	80	426	Reclamație- RoHS	nu conține materiale SVHC	22370.0397
20	100	25,0	57,1	33,8	20,5	50,7	21,5	20	244	-30	80	440	Reclamație- RoHS	nu conține materiale SVHC	22370.0400
20	110	25,0	57,1	33,8	20,5	50,7	21,5	20	244	-30	80	474	Reclamație- RoHS	nu conține materiale SVHC	22370.0401
20	120	25,0	57,1	33,8	20,5	50,7	21,5	20	244	-30	80	488	Reclamație- RoHS	nu conține materiale SVHC	22370.0404
20	130	25,0	57,1	33,8	20,5	50,7	21,5	20	244	-30	80	523	Reclamație- RoHS	nu conține materiale SVHC	22370.0405
20	140	25,0	57,1	33,8	20,5	50,7	21,5	20	244	-30	80	546	Reclamație- RoHS	nu conține materiale SVHC	22370.0406
20	150	25,0	57,1	33,8	20,5	50,7	21,5	20	244	-30	80	571	Reclamație- RoHS	nu conține materiale SVHC	22370.0407
25	50	30,8	57,1	33,8	22,0	50,7	21,5	25	386	-30	80	415	Reclamație- RoHS	nu conține materiale SVHC	22370.0409
25	60	30,8	57,1	33,8	22,0	50,7	21,5	25	386	-30	80	453	Reclamație- RoHS	nu conține materiale SVHC	22370.0410
25	70	30,8	57,1	33,8	22,0	50,7	21,5	25	386	-30	80	490	Reclamație- RoHS	nu conține materiale SVHC	22370.0411
25	80	30,8	57,1	33,8	22,0	50,7	21,5	25	386	-30	80	528	Reclamație- RoHS	nu conține materiale SVHC	22370.0412
25	90	30,8	57,1	33,8	22,0	50,7	21,5	25	386	-30	80	565	Reclamație- RoHS	nu conține materiale SVHC	22370.0413
25	100	30,8	57,1	33,8	22,0	50,7	21,5	25	386	-30	80	603	Reclamație- RoHS	nu conține materiale SVHC	22370.0414
25	110	30,8	57,1	33,8	22,0	50,7	21,5	25	386	-30	80	640	Reclamație- RoHS	nu conține materiale SVHC	22370.0415
25	120	30,8	57,1	33,8	22,0	50,7	21,5	25	386	-30	80	690	Reclamație- RoHS	nu conține materiale SVHC	22370.0416
25	130	30,8	57,1	33,8	22,0	50,7	21,5	25	386	-30	80	715	Reclamație- RoHS	nu conține materiale SVHC	22370.0417
25	140	30,8	57,1	33,8	22,0	50,7	21,5	25	386	-30	80	753	Reclamație- RoHS	nu conține materiale SVHC	22370.0418
25	150	30,8	57,1	33,8	22,0	50,7	21,5	25	386	-30	80	790	Reclamație- RoHS	nu conține materiale SVHC	22370.0419
<b>Culoare mâner: albastru</b>															
5	10	5,5	33,2	14,5	6,0	26,7	10,8	5	14	-30	80	15	Reclamație- RoHS	nu conține materiale SVHC	22370.0432
5	15	5,5	33,2	14,5	6,0	26,7	10,8	5	14	-30	80	15	Reclamație- RoHS	nu conține materiale SVHC	22370.0433
5	20	5,5	33,2	14,5	6,0	26,7	10,8	5	14	-30	80	16	Reclamație- RoHS	nu conține materiale SVHC	22370.0434
5	25	5,5	33,2	14,5	6,0	26,7	10,8	5	14	-30	80	17	Reclamație- RoHS	nu conține materiale SVHC	22370.0435
5	30	5,5	33,2	14,5	6,0	26,7	10,8	5	14	-30	80	18	Reclamație- RoHS	nu conține materiale SVHC	22370.0436
5	35	5,5	33,2	14,5	6,0	26,7	10,8	5	14	-30	80	19	Reclamație- RoHS	nu conține materiale SVHC	22370.0425
5	40	5,5	33,2	14,5	6,0	26,7	10,8	5	14	-30	80	20	Reclamație- RoHS	nu conține materiale SVHC	22370.0426
5	45	5,5	33,2	14,5	6,0	26,7	10,8	5	14	-30	80	21	Reclamație- RoHS	nu conține materiale SVHC	22370.0427
5	50	5,5	33,2	14,5	6,0	26,7	10,8	5	14	-30	80	23	Reclamație- RoHS	nu conține materiale SVHC	22370.0428
5	60	5,5	33,2	14,5	6,0	26,7	10,8	5	14	-30	80	24	Reclamație- RoHS	nu conține materiale SVHC	22370.0429

<sup>1)</sup> Rezistență la forfecare similară DIN 50141





d <sub>1</sub> -0,04 -0,08	l <sub>1</sub> +0,6	Dimensiuni						Poziție orificiu H11	Rezistența la forfecare, dublă <sup>1)</sup> min.	Temperatură		Reclamație RoHS	REACH	Ref. Nr.
		d <sub>2</sub>	d <sub>3</sub>	d <sub>4</sub>	l <sub>2</sub> ±1	l <sub>3</sub>	l <sub>4</sub>			min.	max.			
[mm]						[mm]	[kN]	[°C]		[g]				
5	70	5,5	33,2	14,5	6,0	26,7	10,8	5	14	-30	80	18 Reclamație- RoHS	nu conține materiale SVHC	22370.0430
5	80	5,5	33,2	14,5	6,0	26,7	10,8	5	14	-30	80	19 Reclamație- RoHS	nu conține materiale SVHC	22370.0431
6	10	7,0	33,2	14,5	7,0	26,7	10,8	6	21	-30	80	16 Reclamație- RoHS	nu conține materiale SVHC	22370.0442
6	15	7,0	33,2	14,5	7,0	26,7	10,8	6	21	-30	80	17 Reclamație- RoHS	nu conține materiale SVHC	22370.0443
6	20	7,0	33,2	14,5	7,0	26,7	10,8	6	21	-30	80	18 Reclamație- RoHS	nu conține materiale SVHC	22370.0444
6	25	7,0	33,2	14,5	7,0	26,7	10,8	6	21	-30	80	19 Reclamație- RoHS	nu conține materiale SVHC	22370.0445
6	30	7,0	33,2	14,5	7,0	26,7	10,8	6	21	-30	80	20 Reclamație- RoHS	nu conține materiale SVHC	22370.0446
6	35	7,0	33,2	14,5	7,0	26,7	10,8	6	21	-30	80	21 Reclamație- RoHS	nu conține materiale SVHC	22370.0447
6	40	7,0	33,2	14,5	7,0	26,7	10,8	6	21	-30	80	22 Reclamație- RoHS	nu conține materiale SVHC	22370.0448
6	45	7,0	33,2	14,5	7,0	26,7	10,8	6	21	-30	80	23 Reclamație- RoHS	nu conține materiale SVHC	22370.0449
6	50	7,0	33,2	14,5	7,0	26,7	10,8	6	21	-30	80	24 Reclamație- RoHS	nu conține materiale SVHC	22370.0450
6	60	7,0	33,2	14,5	7,0	26,7	10,8	6	21	-30	80	26 Reclamație- RoHS	nu conține materiale SVHC	22370.0437
6	70	7,0	33,2	14,5	7,0	26,7	10,8	6	21	-30	80	28 Reclamație- RoHS	nu conține materiale SVHC	22370.0438
6	80	7,0	33,2	14,5	7,0	26,7	10,8	6	21	-30	80	30 Reclamație- RoHS	nu conține materiale SVHC	22370.0439
8	10	9,5	39,2	18,4	8,2	33,3	13,4	8	38	-30	80	38 Reclamație- RoHS	nu conține materiale SVHC	22370.0452
8	15	9,5	39,2	18,4	8,2	33,3	13,4	8	38	-30	80	58 Reclamație- RoHS	nu conține materiale SVHC	22370.0453
8	20	9,5	39,2	18,4	8,2	33,3	13,4	8	38	-30	80	40 Reclamație- RoHS	nu conține materiale SVHC	22370.0454
8	25	9,5	39,2	18,4	8,2	33,3	13,4	8	38	-30	80	42 Reclamație- RoHS	nu conține materiale SVHC	22370.0455
8	30	9,5	39,2	18,4	8,2	33,3	13,4	8	38	-30	80	44 Reclamație- RoHS	nu conține materiale SVHC	22370.0456
8	35	9,5	39,2	18,4	8,2	33,3	13,4	8	38	-30	80	46 Reclamație- RoHS	nu conține materiale SVHC	22370.0457
8	40	9,5	39,2	18,4	8,2	33,3	13,4	8	38	-30	80	47 Reclamație- RoHS	nu conține materiale SVHC	22370.0458
8	45	9,5	39,2	18,4	8,2	33,3	13,4	8	38	-30	80	49 Reclamație- RoHS	nu conține materiale SVHC	22370.0459
8	50	9,5	39,2	18,4	8,2	33,3	13,4	8	38	-30	80	51 Reclamație- RoHS	nu conține materiale SVHC	22370.0460
8	60	9,5	39,2	18,4	8,2	33,3	13,4	8	38	-30	80	62 Reclamație- RoHS	nu conține materiale SVHC	22370.0461
8	70	9,5	39,2	18,4	8,2	33,3	13,4	8	38	-30	80	65 Reclamație- RoHS	nu conține materiale SVHC	22370.0462
8	80	9,5	39,2	18,4	8,2	33,3	13,4	8	38	-30	80	69 Reclamație- RoHS	nu conține materiale SVHC	22370.0463
8	90	9,5	39,2	18,4	8,2	33,3	13,4	8	38	-30	80	36 Reclamație- RoHS	nu conține materiale SVHC	22370.0451
8	100	9,5	39,2	18,4	8,2	33,3	13,4	8	38	-30	80	54 Reclamație- RoHS	nu conține materiale SVHC	22370.0441
10	15	12,0	39,2	18,4	9,6	33,3	13,4	10	60	-30	80	86 Reclamație- RoHS	nu conține materiale SVHC	22370.0471
10	20	12,0	39,2	18,4	9,6	33,3	13,4	10	60	-30	80	46 Reclamație- RoHS	nu conține materiale SVHC	22370.0464
10	25	12,0	39,2	18,4	9,6	33,3	13,4	10	60	-30	80	49 Reclamație- RoHS	nu conține materiale SVHC	22370.0465

<sup>1)</sup> Rezistență la forfecare similară DIN 50141

d <sub>1</sub> -0,04 -0,08	l <sub>1</sub> +0,6	Dimensiuni						Poziție orificiu H11 [mm]	Rezistența la forfecare, dublă <sup>1)</sup> min. [kN]	 min. max. [°C]		 [g]	RoHS	REACH	Ref. Nr.
		d <sub>2</sub>	d <sub>3</sub>	d <sub>4</sub>	l <sub>2</sub> ±1	l <sub>3</sub>	l <sub>4</sub>								
10	30	12,0	39,2	18,4	9,6	33,3	13,4	10	60	-30	80	53	Reclamație- RoHS	nu conține materiale SVHC	22370.0466
10	35	12,0	39,2	18,4	9,6	33,3	13,4	10	60	-30	80	55	Reclamație- RoHS	nu conține materiale SVHC	22370.0467
10	40	12,0	39,2	18,4	9,6	33,3	13,4	10	60	-30	80	58	Reclamație- RoHS	nu conține materiale SVHC	22370.0468
10	45	12,0	39,2	18,4	9,6	33,3	13,4	10	60	-30	80	61	Reclamație- RoHS	nu conține materiale SVHC	22370.0469
10	50	12,0	39,2	18,4	9,6	33,3	13,4	10	60	-30	80	64	Reclamație- RoHS	nu conține materiale SVHC	22370.0470
10	60	12,0	39,2	18,4	9,6	33,3	13,4	10	60	-30	80	70	Reclamație- RoHS	nu conține materiale SVHC	22370.0472
10	70	12,0	39,2	18,4	9,6	33,3	13,4	10	60	-30	80	91	Reclamație- RoHS	nu conține materiale SVHC	22370.0473
10	80	12,0	39,2	18,4	9,6	33,3	13,4	10	60	-30	80	97	Reclamație- RoHS	nu conține materiale SVHC	22370.0474
10	90	12,0	39,2	18,4	9,6	33,3	13,4	10	60	-30	80	103	Reclamație- RoHS	nu conține materiale SVHC	22370.0475
10	100	12,0	39,2	18,4	9,6	33,3	13,4	10	60	-30	80	109	Reclamație- RoHS	nu conține materiale SVHC	22370.0476
10	110	12,0	39,2	18,4	9,6	33,3	13,4	10	60	-30	80	115	Reclamație- RoHS	nu conține materiale SVHC	22370.0477
10	120	12,0	39,2	18,4	9,6	33,3	13,4	10	60	-30	80	53	Reclamație- RoHS	nu conține materiale SVHC	22370.0478
12	20	14,5	47,6	25,2	10,6	39,7	16,7	12	87	-30	80	156	Reclamație- RoHS	nu conține materiale SVHC	22370.0484
12	25	14,5	47,6	25,2	10,6	39,7	16,7	12	87	-30	80	96	Reclamație- RoHS	nu conține materiale SVHC	22370.0485
12	30	14,5	47,6	25,2	10,6	39,7	16,7	12	87	-30	80	100	Reclamație- RoHS	nu conține materiale SVHC	22370.0486
12	35	14,5	47,6	25,2	10,6	39,7	16,7	12	87	-30	80	105	Reclamație- RoHS	nu conține materiale SVHC	22370.0487
12	40	14,5	47,6	25,2	10,6	39,7	16,7	12	87	-30	80	109	Reclamație- RoHS	nu conține materiale SVHC	22370.0488
12	45	14,5	47,6	25,2	10,6	39,7	16,7	12	87	-30	80	113	Reclamație- RoHS	nu conține materiale SVHC	22370.0489
12	50	14,5	47,6	25,2	10,6	39,7	16,7	12	87	-30	80	117	Reclamație- RoHS	nu conține materiale SVHC	22370.0490
12	60	14,5	47,6	25,2	10,6	39,7	16,7	12	87	-30	80	126	Reclamație- RoHS	nu conține materiale SVHC	22370.0492
12	70	14,5	47,6	25,2	10,6	39,7	16,7	12	87	-30	80	134	Reclamație- RoHS	nu conține materiale SVHC	22370.0494
12	80	14,5	47,6	25,2	10,6	39,7	16,7	12	87	-30	80	143	Reclamație- RoHS	nu conține materiale SVHC	22370.0496
12	90	14,5	47,6	25,2	10,6	39,7	16,7	12	87	-30	80	165	Reclamație- RoHS	nu conține materiale SVHC	22370.0497
12	100	14,5	47,6	25,2	10,6	39,7	16,7	12	87	-30	80	173	Reclamație- RoHS	nu conține materiale SVHC	22370.0498
12	110	14,5	47,6	25,2	10,6	39,7	16,7	12	87	-30	80	182	Reclamație- RoHS	nu conține materiale SVHC	22370.0499
12	120	14,5	47,6	25,2	10,6	39,7	16,7	12	87	-30	80	177	Reclamație- RoHS	nu conține materiale SVHC	22370.0500
16	30	19,0	47,6	25,2	14,0	39,7	16,7	16	155	-30	80	132	Reclamație- RoHS	nu conține materiale SVHC	22370.0506
16	35	19,0	47,6	25,2	14,0	39,7	16,7	16	155	-30	80	140	Reclamație- RoHS	nu conține materiale SVHC	22370.0507
16	40	19,0	47,6	25,2	14,0	39,7	16,7	16	155	-30	80	148	Reclamație- RoHS	nu conține materiale SVHC	22370.0508
16	45	19,0	47,6	25,2	14,0	39,7	16,7	16	155	-30	80	155	Reclamație- RoHS	nu conține materiale SVHC	22370.0509
16	50	19,0	47,6	25,2	14,0	39,7	16,7	16	155	-30	80	168	Reclamație- RoHS	nu conține materiale SVHC	22370.0510



<sup>1)</sup> Rezistență la forfecare similară DIN 50141

d <sub>1</sub> -0,04 -0,08	l <sub>1</sub> +0,6	Dimensiuni						Poziție orificiu H11	Rezistența la forfecare, dublă <sup>1)</sup> min.	 min. max.		 [g]	RoHS	REACH	Ref. Nr.
		d <sub>2</sub>	d <sub>3</sub>	d <sub>4</sub>	l <sub>2</sub> ±1	l <sub>3</sub>	l <sub>4</sub>			[mm]	[kN]				
16	60	19,0	47,6	25,2	14,0	39,7	16,7	16	155	-30	80	178	Reclamație- RoHS	nu conține materiale SVHC	22370.0512
16	70	19,0	47,6	25,2	14,0	39,7	16,7	16	155	-30	80	194	Reclamație- RoHS	nu conține materiale SVHC	22370.0514
16	80	19,0	47,6	25,2	14,0	39,7	16,7	16	155	-30	80	208	Reclamație- RoHS	nu conține materiale SVHC	22370.0516
16	90	19,0	47,6	25,2	14,0	39,7	16,7	16	155	-30	80	234	Reclamație- RoHS	nu conține materiale SVHC	22370.0517
16	100	19,0	47,6	25,2	14,0	39,7	16,7	16	155	-30	80	251	Reclamație- RoHS	nu conține materiale SVHC	22370.0518
16	110	19,0	47,6	25,2	14,0	39,7	16,7	16	155	-30	80	266	Reclamație- RoHS	nu conține materiale SVHC	22370.0519
16	120	19,0	47,6	25,2	14,0	39,7	16,7	16	155	-30	80	281	Reclamație- RoHS	nu conține materiale SVHC	22370.0520
16	130	19,0	47,6	25,2	14,0	39,7	16,7	16	155	-30	80	297	Reclamație- RoHS	nu conține materiale SVHC	22370.0521
16	140	19,0	47,6	25,2	14,0	39,7	16,7	16	155	-30	80	313	Reclamație- RoHS	nu conține materiale SVHC	22370.0522
16	150	19,0	47,6	25,2	14,0	39,7	16,7	16	155	-30	80	328	Reclamație- RoHS	nu conține materiale SVHC	22370.0523
20	50	25,0	57,1	33,8	20,5	50,7	21,5	20	244	-30	80	329	Reclamație- RoHS	nu conține materiale SVHC	22370.0531
20	60	25,0	57,1	33,8	20,5	50,7	21,5	20	244	-30	80	343	Reclamație- RoHS	nu conține materiale SVHC	22370.0532
20	70	25,0	57,1	33,8	20,5	50,7	21,5	20	244	-30	80	377	Reclamație- RoHS	nu conține materiale SVHC	22370.0533
20	80	25,0	57,1	33,8	20,5	50,7	21,5	20	244	-30	80	392	Reclamație- RoHS	nu conține materiale SVHC	22370.0536
20	90	25,0	57,1	33,8	20,5	50,7	21,5	20	244	-30	80	426	Reclamație- RoHS	nu conține materiale SVHC	22370.0537
20	100	25,0	57,1	33,8	20,5	50,7	21,5	20	244	-30	80	440	Reclamație- RoHS	nu conține materiale SVHC	22370.0540
20	110	25,0	57,1	33,8	20,5	50,7	21,5	20	244	-30	80	474	Reclamație- RoHS	nu conține materiale SVHC	22370.0541
20	120	25,0	57,1	33,8	20,5	50,7	21,5	20	244	-30	80	488	Reclamație- RoHS	nu conține materiale SVHC	22370.0544
20	130	25,0	57,1	33,8	20,5	50,7	21,5	20	244	-30	80	523	Reclamație- RoHS	nu conține materiale SVHC	22370.0545
20	140	25,0	57,1	33,8	20,5	50,7	21,5	20	244	-30	80	546	Reclamație- RoHS	nu conține materiale SVHC	22370.0546
20	150	25,0	57,1	33,8	20,5	50,7	21,5	20	244	-30	80	571	Reclamație- RoHS	nu conține materiale SVHC	22370.0547
25	50	30,8	57,1	33,8	22,0	50,7	21,5	25	386	-30	80	415	Reclamație- RoHS	nu conține materiale SVHC	22370.0549
25	60	30,8	57,1	33,8	22,0	50,7	21,5	25	386	-30	80	453	Reclamație- RoHS	nu conține materiale SVHC	22370.0550
25	70	30,8	57,1	33,8	22,0	50,7	21,5	25	386	-30	80	490	Reclamație- RoHS	nu conține materiale SVHC	22370.0551
25	80	30,8	57,1	33,8	22,0	50,7	21,5	25	386	-30	80	538	Reclamație- RoHS	nu conține materiale SVHC	22370.0552
25	90	30,8	57,1	33,8	22,0	50,7	21,5	25	386	-30	80	565	Reclamație- RoHS	nu conține materiale SVHC	22370.0553
25	100	30,8	57,1	33,8	22,0	50,7	21,5	25	386	-30	80	603	Reclamație- RoHS	nu conține materiale SVHC	22370.0554
25	110	30,8	57,1	33,8	22,0	50,7	21,5	25	386	-30	80	640	Reclamație- RoHS	nu conține materiale SVHC	22370.0555



<sup>1)</sup> Rezistență la forfecare similară DIN 50141

d <sub>1</sub> -0,04 -0,08	l <sub>1</sub> +0,6	Dimensiuni						Poziție orificiu H11	Rezistența la forfecare, dublă <sup>1)</sup> min.	Temperatură		măsură	RoHS	REACH	Ref. Nr.
		d <sub>2</sub>	d <sub>3</sub>	d <sub>4</sub>	l <sub>2</sub> ±1	l <sub>3</sub>	l <sub>4</sub>			min.	max.				
[mm]											[kN]	[°C]	[g]		
25	120	30,8	57,1	33,8	22,0	50,7	21,5	25	386	-30	80	690	Reclamație- RoHS	nu conține materiale SVHC	22370.0556
25	130	30,8	57,1	33,8	22,0	50,7	21,5	25	386	-30	80	715	Reclamație- RoHS	nu conține materiale SVHC	22370.0557
25	140	30,8	57,1	33,8	22,0	50,7	21,5	25	386	-30	80	753	Reclamație- RoHS	nu conține materiale SVHC	22370.0558
25	150	30,8	57,1	33,8	22,0	50,7	21,5	25	386	-30	80	790	Reclamație- RoHS	nu conține materiale SVHC	22370.0559
<b>Culoare mâner: negru</b>															
5	10	5,5	33,2	14,5	6,0	26,7	10,8	5	14	-30	80	15	Reclamație- RoHS	nu conține materiale SVHC	22370.0812
5	15	5,5	33,2	14,5	6,0	26,7	10,8	5	14	-30	80	15	Reclamație- RoHS	nu conține materiale SVHC	22370.0813
5	20	5,5	33,2	14,5	6,0	26,7	10,8	5	14	-30	80	16	Reclamație- RoHS	nu conține materiale SVHC	22370.0814
5	25	5,5	33,2	14,5	6,0	26,7	10,8	5	14	-30	80	17	Reclamație- RoHS	nu conține materiale SVHC	22370.0815
5	30	5,5	33,2	14,5	6,0	26,7	10,8	5	14	-30	80	18	Reclamație- RoHS	nu conține materiale SVHC	22370.0816
5	35	5,5	33,2	14,5	6,0	26,7	10,8	5	14	-30	80	19	Reclamație- RoHS	nu conține materiale SVHC	22370.0805
5	40	5,5	33,2	14,5	6,0	26,7	10,8	5	14	-30	80	20	Reclamație- RoHS	nu conține materiale SVHC	22370.0806
5	45	5,5	33,2	14,5	6,0	26,7	10,8	5	14	-30	80	21	Reclamație- RoHS	nu conține materiale SVHC	22370.0807
5	50	5,5	33,2	14,5	6,0	26,7	10,8	5	14	-30	80	23	Reclamație- RoHS	nu conține materiale SVHC	22370.0808
5	60	5,5	33,2	14,5	6,0	26,7	10,8	5	14	-30	80	24	Reclamație- RoHS	nu conține materiale SVHC	22370.0809
5	70	5,5	33,2	14,5	6,0	26,7	10,8	5	14	-30	80	18	Reclamație- RoHS	nu conține materiale SVHC	22370.0810
5	80	5,5	33,2	14,5	6,0	26,7	10,8	5	14	-30	80	19	Reclamație- RoHS	nu conține materiale SVHC	22370.0811
6	10	7,0	33,2	14,5	7,0	26,7	10,8	6	21	-30	80	16	Reclamație- RoHS	nu conține materiale SVHC	22370.0822
6	15	7,0	33,2	14,5	7,0	26,7	10,8	6	21	-30	80	17	Reclamație- RoHS	nu conține materiale SVHC	22370.0823
6	20	7,0	33,2	14,5	7,0	26,7	10,8	6	21	-30	80	18	Reclamație- RoHS	nu conține materiale SVHC	22370.0824
6	25	7,0	33,2	14,5	7,0	26,7	10,8	6	21	-30	80	19	Reclamație- RoHS	nu conține materiale SVHC	22370.0825
6	30	7,0	33,2	14,5	7,0	26,7	10,8	6	21	-30	80	20	Reclamație- RoHS	nu conține materiale SVHC	22370.0826
6	35	7,0	33,2	14,5	7,0	26,7	10,8	6	21	-30	80	21	Reclamație- RoHS	nu conține materiale SVHC	22370.0827
6	40	7,0	33,2	14,5	7,0	26,7	10,8	6	21	-30	80	22	Reclamație- RoHS	nu conține materiale SVHC	22370.0828
6	45	7,0	33,2	14,5	7,0	26,7	10,8	6	21	-30	80	23	Reclamație- RoHS	nu conține materiale SVHC	22370.0829
6	50	7,0	33,2	14,5	7,0	26,7	10,8	6	21	-30	80	24	Reclamație- RoHS	nu conține materiale SVHC	22370.0830
6	60	7,0	33,2	14,5	7,0	26,7	10,8	6	21	-30	80	26	Reclamație- RoHS	nu conține materiale SVHC	22370.0817
6	70	7,0	33,2	14,5	7,0	26,7	10,8	6	21	-30	80	28	Reclamație- RoHS	nu conține materiale SVHC	22370.0818
6	80	7,0	33,2	14,5	7,0	26,7	10,8	6	21	-30	80	30	Reclamație- RoHS	nu conține materiale SVHC	22370.0819
8	10	9,5	39,2	18,4	8,2	33,3	13,4	8	38	-30	80	38	Reclamație- RoHS	nu conține materiale SVHC	22370.0832
8	15	9,5	39,2	18,4	8,2	33,3	13,4	8	38	-30	80	37	Reclamație- RoHS	nu conține materiale SVHC	22370.0833



<sup>1)</sup> Rezistență la forfecare similară DIN 50141

d <sub>1</sub> -0,04 -0,08	l <sub>1</sub> +0,6	Dimensiuni						Poziție orificiu H11 [mm]	Rezistența la forfecare, dublă <sup>1)</sup> min. [kN]	 min.   max. [°C]		 [g]	RoHS	REACH	Ref. Nr.
		d <sub>2</sub>	d <sub>3</sub>	d <sub>4</sub>	l <sub>2</sub> ±1	l <sub>3</sub>	l <sub>4</sub>			[mm]					
8	20	9,5	39,2	18,4	8,2	33,3	13,4	8	38	-30	80	40	Reclamație- RoHS	nu conține materiale SVHC	22370.0834
8	25	9,5	39,2	18,4	8,2	33,3	13,4	8	38	-30	80	42	Reclamație- RoHS	nu conține materiale SVHC	22370.0835
8	30	9,5	39,2	18,4	8,2	33,3	13,4	8	38	-30	80	44	Reclamație- RoHS	nu conține materiale SVHC	22370.0836
8	35	9,5	39,2	18,4	8,2	33,3	13,4	8	38	-30	80	46	Reclamație- RoHS	nu conține materiale SVHC	22370.0837
8	40	9,5	39,2	18,4	8,2	33,3	13,4	8	38	-30	80	47	Reclamație- RoHS	nu conține materiale SVHC	22370.0838
8	45	9,5	39,2	18,4	8,2	33,3	13,4	8	38	-30	80	49	Reclamație- RoHS	nu conține materiale SVHC	22370.0839
8	50	9,5	39,2	18,4	8,2	33,3	13,4	8	38	-30	80	51	Reclamație- RoHS	nu conține materiale SVHC	22370.0840
8	60	9,5	39,2	18,4	8,2	33,3	13,4	8	38	-30	80	62	Reclamație- RoHS	nu conține materiale SVHC	22370.0841
8	70	9,5	39,2	18,4	8,2	33,3	13,4	8	38	-30	80	65	Reclamație- RoHS	nu conține materiale SVHC	22370.0842
8	80	9,5	39,2	18,4	8,2	33,3	13,4	8	38	-30	80	69	Reclamație- RoHS	nu conține materiale SVHC	22370.0843
8	90	9,5	39,2	18,4	8,2	33,3	13,4	8	38	-30	80	36	Reclamație- RoHS	nu conține materiale SVHC	22370.0831
8	100	9,5	39,2	18,4	8,2	33,3	13,4	8	38	-30	80	54	Reclamație- RoHS	nu conține materiale SVHC	22370.0821
10	15	12,0	39,2	18,4	9,6	33,3	13,4	10	60	-30	80	86	Reclamație- RoHS	nu conține materiale SVHC	22370.0851
10	20	12,0	39,2	18,4	9,6	33,3	13,4	10	60	-30	80	46	Reclamație- RoHS	nu conține materiale SVHC	22370.0844
10	25	12,0	39,2	18,4	9,6	33,3	13,4	10	60	-30	80	49	Reclamație- RoHS	nu conține materiale SVHC	22370.0845
10	30	12,0	39,2	18,4	9,6	33,3	13,4	10	60	-30	80	53	Reclamație- RoHS	nu conține materiale SVHC	22370.0846
10	35	12,0	39,2	18,4	9,6	33,3	13,4	10	60	-30	80	55	Reclamație- RoHS	nu conține materiale SVHC	22370.0847
10	40	12,0	39,2	18,4	9,6	33,3	13,4	10	60	-30	80	58	Reclamație- RoHS	nu conține materiale SVHC	22370.0848
10	45	12,0	39,2	18,4	9,6	33,3	13,4	10	60	-30	80	61	Reclamație- RoHS	nu conține materiale SVHC	22370.0849
10	50	12,0	39,2	18,4	9,6	33,3	13,4	10	60	-30	80	64	Reclamație- RoHS	nu conține materiale SVHC	22370.0850
10	60	12,0	39,2	18,4	9,6	33,3	13,4	10	60	-30	80	70	Reclamație- RoHS	nu conține materiale SVHC	22370.0852
10	70	12,0	39,2	18,4	9,6	33,3	13,4	10	60	-30	80	91	Reclamație- RoHS	nu conține materiale SVHC	22370.0853
10	80	12,0	39,2	18,4	9,6	33,3	13,4	10	60	-30	80	97	Reclamație- RoHS	nu conține materiale SVHC	22370.0854
10	90	12,0	39,2	18,4	9,6	33,3	13,4	10	60	-30	80	103	Reclamație- RoHS	nu conține materiale SVHC	22370.0855
10	100	12,0	39,2	18,4	9,6	33,3	13,4	10	60	-30	80	109	Reclamație- RoHS	nu conține materiale SVHC	22370.0856
10	110	12,0	39,2	18,4	9,6	33,3	13,4	10	60	-30	80	115	Reclamație- RoHS	nu conține materiale SVHC	22370.0857
10	120	12,0	39,2	18,4	9,6	33,3	13,4	10	60	-30	80	53	Reclamație- RoHS	nu conține materiale SVHC	22370.0858
12	20	14,5	47,6	25,2	10,6	39,7	16,7	12	87	-30	80	156	Reclamație- RoHS	nu conține materiale SVHC	22370.0864
12	25	14,5	47,6	25,2	10,6	39,7	16,7	12	87	-30	80	96	Reclamație- RoHS	nu conține materiale SVHC	22370.0865
12	30	14,5	47,6	25,2	10,6	39,7	16,7	12	87	-30	80	100	Reclamație- RoHS	nu conține materiale SVHC	22370.0866
12	35	14,5	47,6	25,2	10,6	39,7	16,7	12	87	-30	80	105	Reclamație- RoHS	nu conține materiale SVHC	22370.0867

<sup>1)</sup> Rezistență la forfecare similară DIN 50141

d <sub>1</sub> -0,04 -0,08	l <sub>1</sub> +0,6	Dimensiuni						Poziție orificiu H11 [mm]	Rezistența la forfecare, dublă <sup>1)</sup> min. [kN]	 min.   max. [°C]		 [g]	RoHS	REACH	Ref. Nr.
		d <sub>2</sub>	d <sub>3</sub>	d <sub>4</sub>	l <sub>2</sub> ±1	l <sub>3</sub>	l <sub>4</sub>			[mm]	[°C]				
12	40	14,5	47,6	25,2	10,6	39,7	16,7	12	87	-30	80	109	Reclamație- RoHS	nu conține materiale SVHC	22370.0868
12	45	14,5	47,6	25,2	10,6	39,7	16,7	12	87	-30	80	113	Reclamație- RoHS	nu conține materiale SVHC	22370.0869
12	50	14,5	47,6	25,2	10,6	39,7	16,7	12	87	-30	80	117	Reclamație- RoHS	nu conține materiale SVHC	22370.0870
12	60	14,5	47,6	25,2	10,6	39,7	16,7	12	87	-30	80	126	Reclamație- RoHS	nu conține materiale SVHC	22370.0872
12	70	14,5	47,6	25,2	10,6	39,7	16,7	12	87	-30	80	134	Reclamație- RoHS	nu conține materiale SVHC	22370.0874
12	80	14,5	47,6	25,2	10,6	39,7	16,7	12	87	-30	80	143	Reclamație- RoHS	nu conține materiale SVHC	22370.0876
12	90	14,5	47,6	25,2	10,6	39,7	16,7	12	87	-30	80	165	Reclamație- RoHS	nu conține materiale SVHC	22370.0877
12	100	14,5	47,6	25,2	10,6	39,7	16,7	12	87	-30	80	173	Reclamație- RoHS	nu conține materiale SVHC	22370.0878
12	110	14,5	47,6	25,2	10,6	39,7	16,7	12	87	-30	80	182	Reclamație- RoHS	nu conține materiale SVHC	22370.0879
12	120	14,5	47,6	25,2	10,6	39,7	16,7	12	87	-30	80	177	Reclamație- RoHS	nu conține materiale SVHC	22370.0880
16	30	19,0	47,6	25,2	14,0	39,7	16,7	16	155	-30	80	132	Reclamație- RoHS	nu conține materiale SVHC	22370.0886
16	35	19,0	47,6	25,2	14,0	39,7	16,7	16	155	-30	80	140	Reclamație- RoHS	nu conține materiale SVHC	22370.0887
16	40	19,0	47,6	25,2	14,0	39,7	16,7	16	155	-30	80	148	Reclamație- RoHS	nu conține materiale SVHC	22370.0888
16	45	19,0	47,6	25,2	14,0	39,7	16,7	16	155	-30	80	155	Reclamație- RoHS	nu conține materiale SVHC	22370.0889
16	50	19,0	47,6	25,2	14,0	39,7	16,7	16	155	-30	80	168	Reclamație- RoHS	nu conține materiale SVHC	22370.0890
16	60	19,0	47,6	25,2	14,0	39,7	16,7	16	155	-30	80	178	Reclamație- RoHS	nu conține materiale SVHC	22370.0892
16	70	19,0	47,6	25,2	14,0	39,7	16,7	16	155	-30	80	194	Reclamație- RoHS	nu conține materiale SVHC	22370.0894
16	80	19,0	47,6	25,2	14,0	39,7	16,7	16	155	-30	80	208	Reclamație- RoHS	nu conține materiale SVHC	22370.0896
16	90	19,0	47,6	25,2	14,0	39,7	16,7	16	155	-30	80	234	Reclamație- RoHS	nu conține materiale SVHC	22370.0897
16	100	19,0	47,6	25,2	14,0	39,7	16,7	16	155	-30	80	251	Reclamație- RoHS	nu conține materiale SVHC	22370.0898
16	110	19,0	47,6	25,2	14,0	39,7	16,7	16	155	-30	80	266	Reclamație- RoHS	nu conține materiale SVHC	22370.0899
16	120	19,0	47,6	25,2	14,0	39,7	16,7	16	155	-30	80	281	Reclamație- RoHS	nu conține materiale SVHC	22370.0900
16	130	19,0	47,6	25,2	14,0	39,7	16,7	16	155	-30	80	297	Reclamație- RoHS	nu conține materiale SVHC	22370.0901
16	140	19,0	47,6	25,2	14,0	39,7	16,7	16	155	-30	80	313	Reclamație- RoHS	nu conține materiale SVHC	22370.0902
16	150	19,0	47,6	25,2	14,0	39,7	16,7	16	155	-30	80	328	Reclamație- RoHS	nu conține materiale SVHC	22370.0903
20	50	25,0	57,1	33,8	20,5	50,7	21,5	20	244	-30	80	329	Reclamație- RoHS	nu conține materiale SVHC	22370.0905
20	60	25,0	57,1	33,8	20,5	50,7	21,5	20	244	-30	80	343	Reclamație- RoHS	nu conține materiale SVHC	22370.0904
20	70	25,0	57,1	33,8	20,5	50,7	21,5	20	244	-30	80	377	Reclamație- RoHS	nu conține materiale SVHC	22370.0906
20	80	25,0	57,1	33,8	20,5	50,7	21,5	20	244	-30	80	392	Reclamație- RoHS	nu conține materiale SVHC	22370.0908
20	90	25,0	57,1	33,8	20,5	50,7	21,5	20	244	-30	80	426	Reclamație- RoHS	nu conține materiale SVHC	22370.0909
20	100	25,0	57,1	33,8	20,5	50,7	21,5	20	244	-30	80	440	Reclamație- RoHS	nu conține materiale SVHC	22370.0912

<sup>1)</sup> Rezistență la forfecare similară DIN 50141

d <sub>1</sub> -0,04 -0,08	l <sub>1</sub> +0,6	Dimensiuni						Poziție orificiu H11 [mm]	Rezistența la forfecare, dublă <sup>1)</sup> min. [kN]	 min.   max. [°C]		 [g]	RoHS	REACH	Ref. Nr.
		d <sub>2</sub>	d <sub>3</sub>	d <sub>4</sub>	l <sub>2</sub> ±1	l <sub>3</sub>	l <sub>4</sub>								
		[mm]								[°C]					
20	110	25,0	57,1	33,8	20,5	50,7	21,5	20	244	-30	80	474	Reclamație- RoHS	nu conține materiale SVHC	22370.0913
20	120	25,0	57,1	33,8	20,5	50,7	21,5	20	244	-30	80	488	Reclamație- RoHS	nu conține materiale SVHC	22370.0916
20	130	25,0	57,1	33,8	20,5	50,7	21,5	20	244	-30	80	523	Reclamație- RoHS	nu conține materiale SVHC	22370.0917
20	140	25,0	57,1	33,8	20,5	50,7	21,5	20	244	-30	80	546	Reclamație- RoHS	nu conține materiale SVHC	22370.0918
20	150	25,0	57,1	33,8	20,5	50,7	21,5	20	244	-30	80	571	Reclamație- RoHS	nu conține materiale SVHC	22370.0919
25	50	30,8	57,1	33,8	22,0	50,7	21,5	25	386	-30	80	415	Reclamație- RoHS	nu conține materiale SVHC	22370.0921
25	60	30,8	57,1	33,8	22,0	50,7	21,5	25	386	-30	80	453	Reclamație- RoHS	nu conține materiale SVHC	22370.0922
25	70	30,8	57,1	33,8	22,0	50,7	21,5	25	386	-30	80	490	Reclamație- RoHS	nu conține materiale SVHC	22370.0923
25	80	30,8	57,1	33,8	22,0	50,7	21,5	25	386	-30	80	528	Reclamație- RoHS	nu conține materiale SVHC	22370.0924
25	90	30,8	57,1	33,8	22,0	50,7	21,5	25	386	-30	80	565	Reclamație- RoHS	nu conține materiale SVHC	22370.0925
25	100	30,8	57,1	33,8	22,0	50,7	21,5	25	386	-30	80	603	Reclamație- RoHS	nu conține materiale SVHC	22370.0926
25	110	30,8	57,1	33,8	22,0	50,7	21,5	25	386	-30	80	640	Reclamație- RoHS	nu conține materiale SVHC	22370.0927
25	120	30,8	57,1	33,8	22,0	50,7	21,5	25	386	-30	80	690	Reclamație- RoHS	nu conține materiale SVHC	22370.0928
25	130	30,8	57,1	33,8	22,0	50,7	21,5	25	386	-30	80	739	Reclamație- RoHS	nu conține materiale SVHC	22370.0929
25	140	30,8	57,1	33,8	22,0	50,7	21,5	25	386	-30	80	753	Reclamație- RoHS	nu conține materiale SVHC	22370.0930
25	150	30,8	57,1	33,8	22,0	50,7	21,5	25	386	-30	80	790	Reclamație- RoHS	nu conține materiale SVHC	22370.0931

<sup>1)</sup> Rezistență la forfecare similară DIN 50141

Exemplu de aplicație

